

# ИНСТРУКЦИИ ПО УСТАНОВКЕ КАМИННЫХ ТОПОК И ВСТАВОК

В СООТВЕТСТВИИ С ЕВРОПЕЙСКИМ СТАНДАРТОМ / ACCORDING TO THE  
EUROPEAN STANDARD UNE-EN 13229:2001

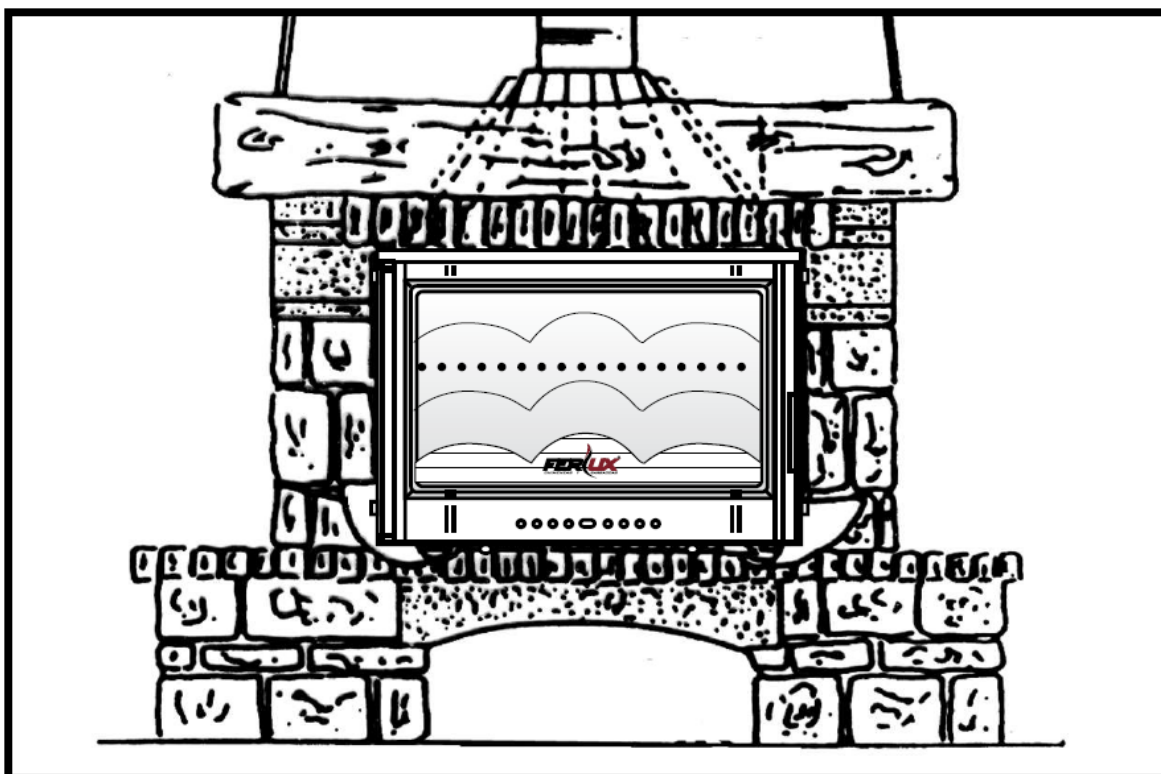

**ВАЖНО:** При установке каминной топки должны быть соблюдены все действующие нормативы

## СОДЕРЖАНИЕ

ОПИСАНИЕ .....	3
Общие принципы работы каминной топки и вставки .....	3
Каминная топка: .....	3
Вставка: .....	3
Вентиляция .....	4
Дымоход .....	4
Подсоединение к дымоходу .....	5
Для модульных или обсадных труб .....	5
АДАПТАЦИЯ К СУЩЕСТВУЮЩЕМУ ИЛИ НОВОМУ КАМИНУ .....	6
Примеры установки .....	7
Топки .....	7
Вставки .....	8
Распределение горячего воздуха .....	8
ИНСТРУКЦИЯ ПО ЭКСПЛУАТАЦИИ .....	9
Рекомендуемое топливо: .....	9
Недопустимое топливо: .....	9
Закладка .....	9
Розжиг .....	9
Регулирование пламени .....	9
Уход за топкой .....	10
Зола .....	10
Чистка стекол .....	10
Очищение от креозотовой сажи – возникновение и чистка .....	11
Безопасность .....	11
Общие сведения .....	11
Важные .....	11
советы по безопасности .....	11
Возможные неисправности .....	13
Технические характеристики топок .....	14
Открытые стальные топки .....	15
ТОРГОВАЯ ГАРАНТИЯ .....	17
Общие условия настоящей торговой гарантии .....	18

## ОПИСАНИЕ

Устройство состоит из чугунных деталей, соединенных друг с другом посредством специальной системы подгонки с применением огнеупорного герметика.

Собранное устройство закрепляется при помощи болтов и гаек расположенных таким образом, что все они располагаются снаружи топки.

*Топки оснащены системой зигзагообразных ребер, с помощью которых создается дополнительная площадь теплообмена аппарата, за исключением эркерных моделей*

Стальные топки имеют герметичный сварочный шов.

### **Общие принципы работы каминной топки и вставки**

#### **Каминная топка:**

Каминная топка оснащена вторичным воздушным контуром теплообмена, состоящим из ребер жесткости по всем внешним сторонам топки.

Энергия огня направляется силой нагретого воздуха в короб и затем распределяется через решетки выхода горячего воздуха /диффузор/ по комнате или смежным помещениям.

Каминная топка обогревает посредством:

- Теплового излучения чугуна и застекленных частей.
- Конвекции воздуха, циркулирующего по коробу и распределяемому в помещении.

#### **Вставка:**

Вставка оснащена воздушной камерой в форме U вокруг корпуса и состоит из:

- нижнего горизонтального картера из чугуна, при этом забор воздуха из окружающей среды осуществляется через зольный ящик и попадает в топку через отверстия в колосниковой решетке;
- вертикального картера из листовой электроцинкованной стали.
- верхнего горизонтального картера из листовой электроцинкованной стали.

Энергия огня направляется по воздуху, который циркулирует между внешними чугунными стенками топки, оснащенными ребрами, выполняющими теплообменную функцию, а также картерами из листовой стали; по обеим сторонам короба и/или в другие помещения через систему разводки теплого воздуха устанавливаемые на верхнем горизонтальном картере.

Кроме того, вставка получает дополнительную мощность за счет:

- теплового излучения всех чугунных деталей и огнеупорного стекла, входящих в его состав.
- конвекции воздуха, циркулирующего по коробу и распределяемого по помещению, в котором установлена вставка.

## Вентиляция

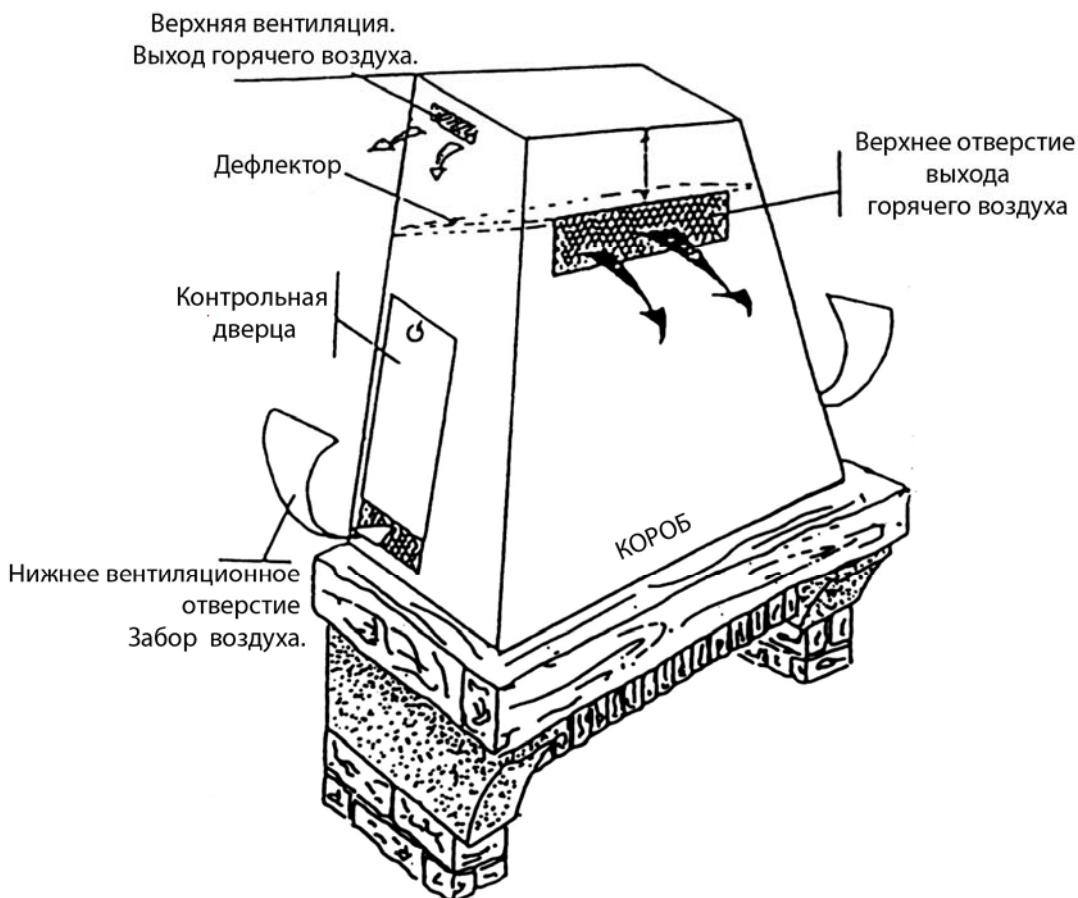

**ВНИМАНИЕ! ОЧЕНЬ ВАЖНО:** соблюдайте диаметр вентиляционной разводки

### Дымоход

В случае необходимости, произведите предварительную очистку дымохода и камина от сажи. Удостоверьтесь, что дымоход герметичен показатели его разреженности удовлетворительные, что он не содержит крутых изломов и его сечение позволяет состыковать его с выходным отверстием топки.

**ВНИМАНИЕ! Запрещено стыковать более одной топки с одной системой дымоотвода.**

Хороший дымоход должен состоять из слабо теплопроводящих материалов, не позволяющих ему остывать.

Дымоход должен быть герметичным и, если дымоход кирпичный, не соединенный непосредственно с топкой, например, гибкой трубой, необходимо произвести предварительное испытание на герметичность его стенок.

Дымоход должен иметь минимальное сечение **4 дм<sup>2</sup>** (например, 20x20) для топок с отверстием менее **200 мм** или **6,25 дм<sup>2</sup>** в диаметре (например, 25x25) для топок с отверстием более **200 мм** в диаметре.

Сечение должно быть постоянным. Дымоход не должен иметь более двух смен направления с углом относительно вертикали, не превышающим 45 градусов, для дымохода с высотой до 5 м и 200 - для дымоходов с высотой более 5 м.

Если высота дымохода значительна (более 1,8 м), рекомендуется устанавливать в дымоходе контрольную секцию с доступом для очистки от сажи

Тяга, создаваемая в дымоходе, должна быть достаточной, но в тоже время не превышающей норму.

Разрежение в основании дымохода должно составлять от 10 до 14 Паскалей, что часто требует установки модератора тяги.

Необходимо отметить, что модератор должен просматриваться и быть доступным из места нахождения топки, а также должен закрываться самостоятельно в случае снижения тяги.

**Необходимо внимательно следить за состоянием дымохода, если Вы используете уже имевшийся, так как многие из ранее построенных дымоходов либо слишком старые, либо плохо адаптированы, либо представляют риск чрезмерного загрязнения или даже – более распространенный случай - не адаптированы и не предназначены для температур порядка + 500°C, температуре дыма, поступающего из топки, работающей на полную мощность.**

Большое сечение дымохода может представлять слишком большой объем для нагрева и затрудняет таким образом работу топки. Для решения данной проблемы рекомендуется установить в дымоход обсадную трубу по всей его высоте.

### Подсоединение к дымоходу

#### ТОПКИ



#### ВСТАВКИ

Внутренний диаметр



Дымоход должен быть прочным и надежным и иметь:

- Устойчивость к воздействию температуры продуктов сгорания.
- Полную герметичность
- Оптимальное сечение

Обычно место соединения труб из нержавеющей стали имеет высоту 40мм и опечатывается огнеупорным герметиком

### Для модульных или обсадных труб

Для соединительных или обсадных труб запрещено использование следующих материалов: алюминий, алюминированная сталь и оцинкованная сталь.

**Использование универсальных обсадных труб /твердых или гибких/ возможно только на основании заключения специалистов.**

Кроме того, в дымоходе с обсадной трубой необходимо предусмотреть воздушную вентиляцию между имевшимся дымоходом и внешними стенками обсадной трубы **15x10 см**, например, в нижней и верхней части чердака или прохождении дымохода через перекрытия.

**ВНИМАНИЕ!** Модульный дымоход должен быть доступен, на всем пути прохождения либо непосредственно, либо через дверцу или решетку, расположенную на коробе.

Кроме того, необходимо создать условия для осуществления воздухообмена в коробе камина-с помощью решеток или диффузоров с минимальным сечением 10 дм<sup>2</sup>.

## АДАПТАЦИЯ К СУЩЕСТВУЮЩЕМУ ИЛИ НОВОМУ КАМИНУ

Топка может встраиваться в любой уже существующий открытый очаг камина, если он в хорошем состоянии и из негорючих материалов.

Аппарат должен устанавливаться на поверхность, выдерживающую вес устройства.

Не допускается вынимать части существующей кладки в целях увеличения пространства для встраивания аппарата.

При обнаружении дефектов или повреждений в кладке камина, необходимо устранить их до установки топки.

Отверстия и зазоры между кладкой фасада и камина должны быть опечатаны огнеупорным герметиком.

**Необходимо устранить все горючие или не огнеупорные материалы стен, пола и потолка в месте установки камина, если последний вступает с ними в контакт.**

Температура поверхности данных перекрытий не должна превышать 50°C в доступном месте и 65°C в недоступных местах.

В случае необходимости обеспечения изоляции используйте негорючие изоляционные материалы достаточной толщины. Например:

- Минеральная вата для высоких температур с алюминиевой поверхностью.
- Керамическое волокно с алюминиевой поверхностью с/без воздушной камеры.

Изоляционные работы должны выполняться с особенной тщательностью.

**ВСТАВКА**

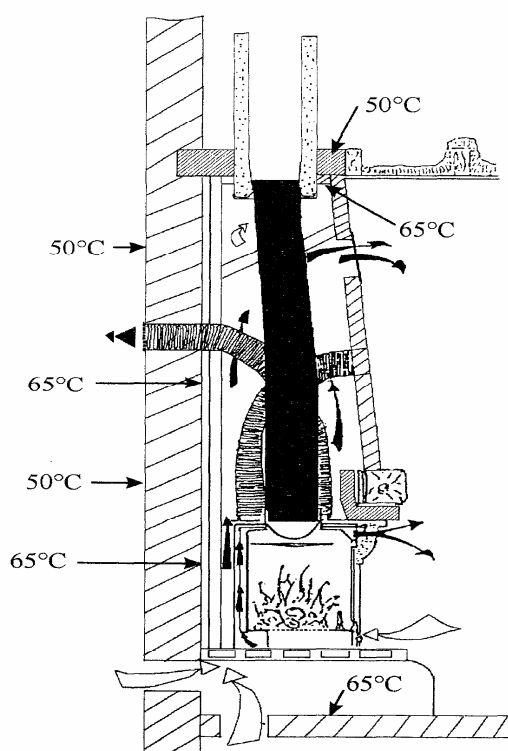

**ТОПКА**

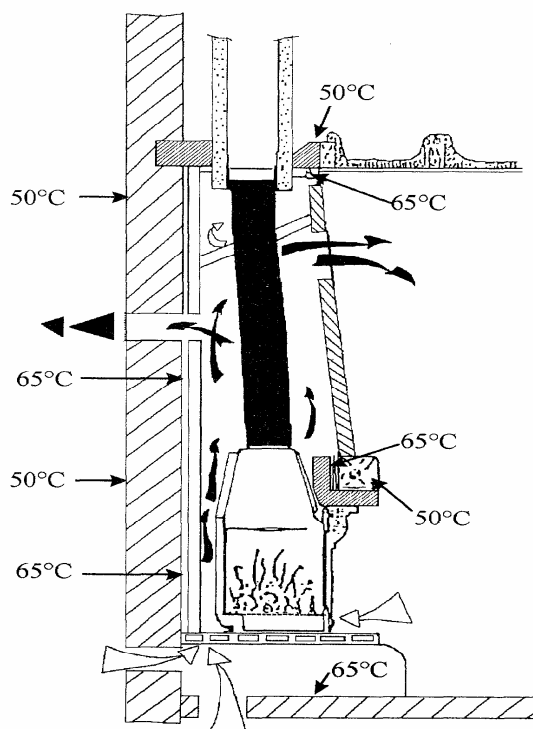

## Примеры установки

### Топки

#### Пример со стеной, полом, негорючим потолком

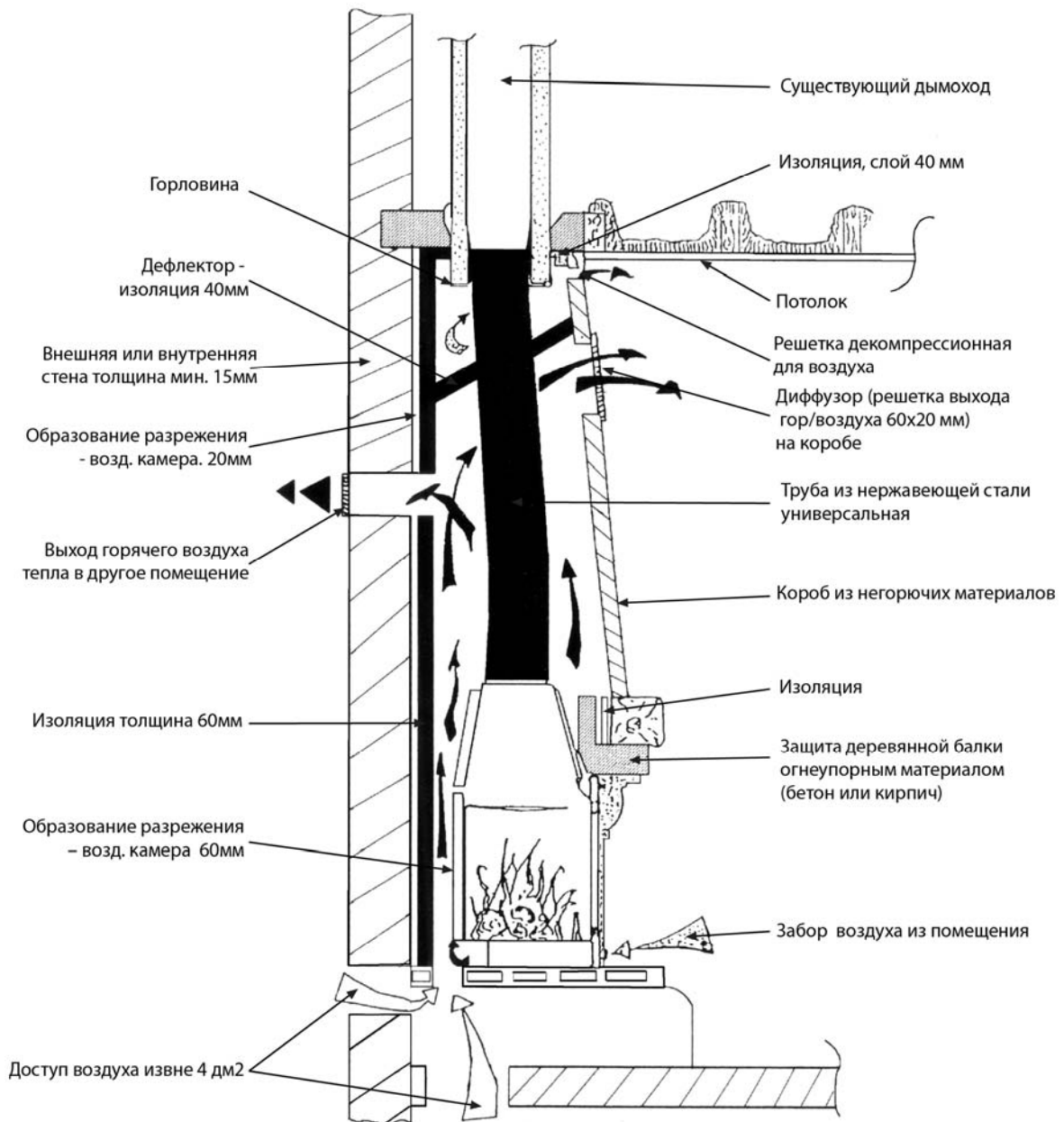

## Вставки

Пример со стенами недостаточной толщины (либо не огнеупорными), и такими же полом или потолком.

Вставка не должна иметь забор холодного воздуха (снаружи помещения) для процесса горения достаточно отверстия забора воздуха среды.

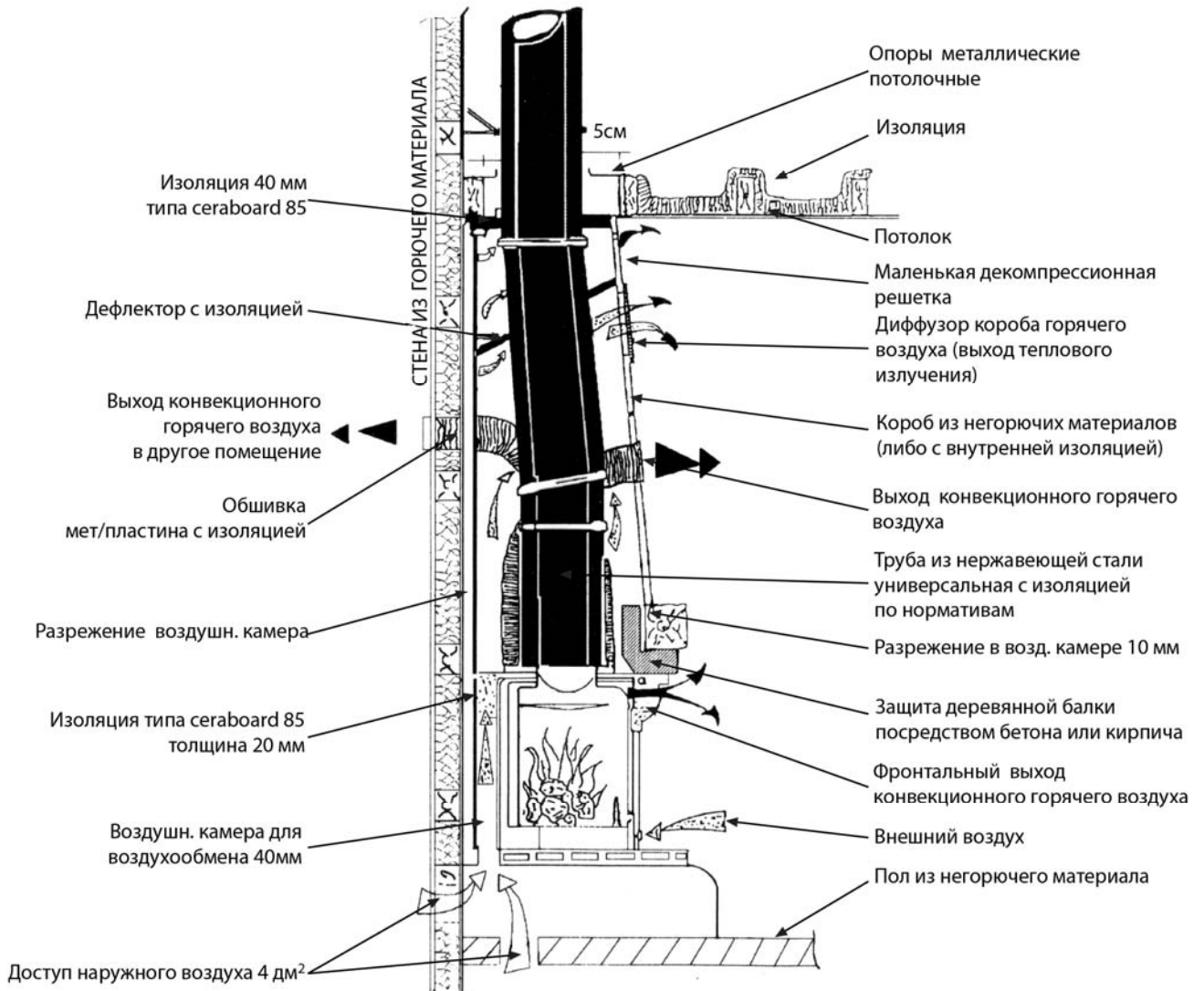

## Распределение горячего воздуха

Недостаток кислорода и хорошей вентиляции помещения может спровоцировать нарушение работы, включая полный застой теплого воздуха.

**Для правильной циркуляции горячего воздуха, необходимо создать условия**

Недостаточная вентиляция помещений и недостаточное сообщение между ними создает нездоровую атмосферу: **запахи, конденсат, повышенную влажность и плесень.**

Монтаж аксессуаров или дополнительных устройств поставляемых не нашей фирмой, может нарушить работу топки. Проверьте санитарные требования



## ИНСТРУКЦИЯ ПО ЭКСПЛУАТАЦИИ

### **Рекомендуемое топливо:**

Наши каминные топки работают только на дровах: дубовых, буковых, грабовых и пр. Предпочтение отдавайте твердым породам дерева. Мягкие породы, такие как тополь, ива, осина и т.д. по возможности исключайте.

### **Используйте только сухие дрова, с влажностью менее 20%.**

Молодая древесина менее эффективна и образует больше сажи. Кроме того, использование молодых или влажных дров «душит» огонь, создает чрезмерную концентрацию креозота, что со временем может спровоцировать возникновение возгорания дымохода.

### **Недопустимое топливо:**

Запрещено использовать минеральное твердое топливо, такое как уголь и т.п. Экзотические породы дерева: красное дерево и другие тропические породы.

Также запрещено использовать для розжига или топки химические вещества и жидкости типа масла, спирта, бензина, другие нефтепродуктами

### **Не используйте топку как утилизатор для сжигания мусора!**

### **Закладка**

При добавлении дров убедитесь, что зольник не забит золой, достаточно пропускает воздух, поступающий через него, а также, что вы не повреждаете решетку.

Когда вкладываете дрова, поворачивайте ручку дверцы медленно и аккуратно, открывайте и закрывайте дверцу без принуждения.

Нормальная закладка дров 3 или 4 полена 12-15 см в диаметре.

Перед закладкой дайте пламени исчезнуть и не производите закладку поверх сильно раскаленных углей.

### **Розжиг**

1. Очистите зольник
2. Заложите дрова в топку
3. Подожгите растопку (лучины или щепу)
4. Держите дверцу слегка приоткрытой во избежание закопчения стекла (т.к. стекло относительно холодное, в результате конденсации частицы сажи могут оседать на него)
5. Когда стекло достаточно нагреется, закройте дверцу
6. Подождите, пока растопка достаточно разгорится, и затем добавьте поленья
7. Следуйте инструкциям ниже для регулирования пламени

### **Регулирование пламени**

Пламя контролируется регулятором подачи первичного воздуха, который расположен в центре передней панели (см. рисунок). Регулятор настраивает максимальный и минимальный приток воздуха к огню. В чугунных

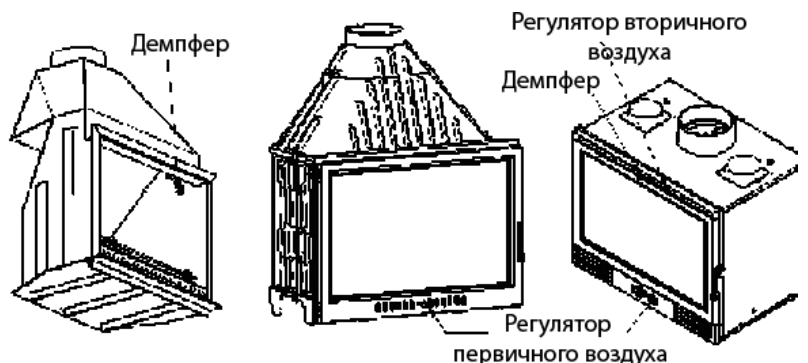

вставках также имеется регулятор вторичного воздуха.

Чтобы настроить пламя и во избежание задымления необходимо держать камеру сгорания закрытой. Открывайте дверцу только при добавлении дров. Помните, что внешние части топки могут сильно нагреваться в процессе работы. Не дотрагивайтесь до них.

### **Уход за топкой**

- Очищайте внешние поверхности влажной тряпкой. Не используйте очищающих средств, которые могут повредить краску и/или иметь вредные испарения.
- Дверца топки должна быть закрыта за исключением периодов розжига или добавления дров
- зольник также должен быть закрыт, за исключением его выемки для очистки
- Не используйте топку в герметичной комнате, - важно, что бы был постоянный приток свежего воздуха.
- Не пытайтесь сами модифицировать прибор
- Используйте только оригинальные комплектующие
- Периодически чистите топку, дымоход и все его соединения и проверяйте отсутствие засора в этих местах после того, как долго не использовали их

### **Зола**

Необходимо регулярно очищать зольник от золы, которая не должна заполнять его и соприкосаться с решеткой:

- во-первых, потому что это не позволит решетке остыть и может привести к быстрому выходу из строя.
- кроме того, зола затрудняет циркуляцию воздуха, поддерживающего горение.

После выемки помещайте золу в металлическую емкость с плотной крышкой и до полного охлаждения и затухания держите ее на негорючей поверхности вдали от воспламеняющихся материалов.

### **Чистка стекол**

Чистка должна производиться при горячей топке.

- Существуют различные легкие в использовании продукты, облегчающие удаление загрязнений. Внимательно ознакомьтесь с инструкциями.

#### **Не используйте абразивы**

- При необходимости замены стекла открутите крепежные болты. Установите на прежнее место заглушки и изоляционные прокладки.

Новое стекло должно быть витрокерамическим и устойчивым к высоким температурам (750°C)

#### **Не используйте материалы или стекло из заменителей**

- Избегайте резкого закрывания дверцы. Всегда держитесь за ручку. Для топок с поднимающейся дверцей, держитесь за дверцу до полного ее открытия.
- Не располагайте огонь слишком близко от стекла.
- Не используйте топку с разбитым стеклом.
- Не используйте воспламеняющие жидкости, жир или любое другое неподходящее горючее.

## **Очищение от креозотовой сажи – возникновение и чистка**

При медленном горении дров, образуются вещества и органические испарения, которые вступают в реакцию с водяным паром, исходящим от дров, что приводит к формированию и оседанию на стенках охлажденного камина креозота.

Горение или воспламенение данных отложений может привести к образованию пламени крайне высокой температуры.

Ежедневно проверяйте камин на наличие креозотовых отложений с целью установления частоты, с которой необходимо производить очистку.

Помните, что чем интенсивнее горение, тем меньше образование креозота. Таким образом, если в межсезонье камин требует еженедельной очистки, в холодный период эта необходимость может сократиться до одного раза в два месяца. Камин должен проверяться на наличие сажи каждые два месяца и в случае необходимости проходить очистку.

Во избежание ежедневного образования сажи, рекомендуется время от времени топить камин на полную мощность при закрытой двери топки для предотвращения отложений копоти.

Используйте для очистки от сажи только предназначенный для этого инструмент.

Производите две профилактические чистки в год.

## **Безопасность**

Необходимо всегда помнить о следующих факторах:

- Не следует устанавливать камин с облицовкой в проходах.
- Предметы из легко воспламеняющихся материалов должны находиться на расстоянии минимум 1,5 м от передней части топки. То же касается одежды или других текстильных предметов, помещаемых для сушки вблизи камина.

Дети должны быть предупреждены о том, что камин нагревается до очень горячего состояния и о том, что нельзя прикасаться к нему.

### **ПРИ ВОЗГОРАНИИ КАМИНА ПРИМИТЕ СЛЕДУЮЩИЕ МЕРЫ:**

**Немедленно перекройте входы воздуха, поддерживающего горение:**

- A) – дверца загрузки дров,
- B) - зольник,
- C) – регуляция допуска первичного воздуха в зольный ящик

**Затем немедленно сообщите о возгорании в местные службы пожарной охраны.**

## **Общие сведения**

- Обратитесь в Учреждение Госпожарнадзора, страховую компанию и т.п. за информацией по действующим в данной местности требованиям и нормативам. Данные организации предоставляют информацию о проводимых инспекциях и проверках установленных каминов и топок.
- Внимательно ознакомьтесь с инструкциями перед установкой топки. Ошибка может привести к нанесению вреда людям и предметам.
- Храните данные инструкции.

## **Важные советы по безопасности**

- Никогда не разжигайте топку, если в помещении есть горючие газы.
- При розжиге топки может выходить дым, если система вентиляции создает разрежение в помещении, где находится топка. Данная ситуация имеет место, как правило, в помещениях оснащенных системами механической очистки воздуха VMC (контролируемая механическая вентиляция: кухонная вытяжка и т.п.)

**Работа камина, оснащенного закрытой топкой или вставкой, требует поступления дополнительного воздуха для его обновления.**

- Необходимо удостовериться в том, что в помещении, где установлена топка, имеется достаточное количество воздуха для поддержания горения. Если конструкция здания, в котором находится помещение, не отвечает требованиям по вентиляции, достаточной для поддержания горения, необходимо предусмотреть отверстия с минимальным сечением **200 см<sup>2</sup>** для забора наружного воздуха.

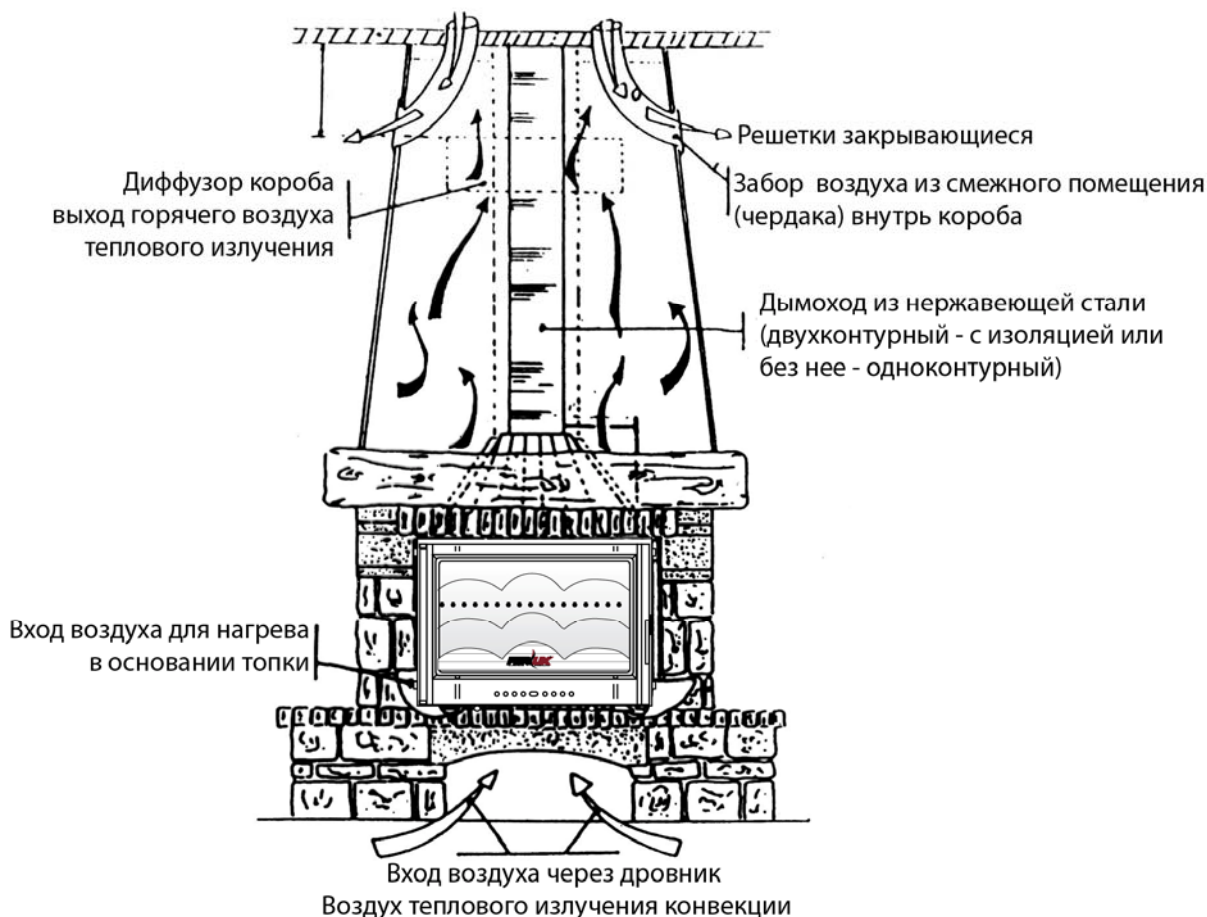

Эти отверстия должны:

















- иметь прямые выходы наружу.
  - либо сообщаться с помещением, имеющим выходы наружу.
  - либо сообщаться с помещением, позволяющим забор достаточного воздуха снаружи.
- Отверстия для подачи воздуха не подлежат модификации ни при каких условиях.
  - Вентиляционные каналы всегда должны быть прочищены
  - Во избежание возгорания советуем соблюдать безопасные расстояния от топки до воспламеняемых объектов. Минимальное расстояние до горючих материалов должно быть 1,5 м перед камином. Соблюдайте безопасную дистанцию и для влажной одежды, не сушите ее слишком близко к камину.
  - Камин не должен устанавливаться на местах оживленных перемещений.
  - Предупредите детей, что камин очень горячий и его нельзя трогать
  - Не кладите оставшуюся золу на горючие материалы, такие как бумага, картон или дерево. Зола может оставаться горячей очень долго.













- Первое время после использования камина не трогайте крашенные поверхности до полного остывания. Выделение запаха при первых розжигах связано с испарением защитного слоя на краске и смазке, является нормальным явлением и вскоре прекращается. Мы также рекомендуем слегка приоткрыть окно на это время.
- **Не допускайте перегрева топки. Это опасно.**
- Категорически не рекомендуется добавлять в огонь пучки мелкого хвороста, щепок, соломы, картон.
- Не сжигайте в топке различного вида отходы, пластиковые предметы и т.п.
- Не касайтесь работающей топки, не подпускайте к топке детей. Существует высокий риск ожогов.
- Не допускайте высокого пламени.
- Отверстия забора воздуха, поддерживающего горение, не подлежат модификации.
- Запрещается разбирать камеру сгорания.
- **НИКОГДА не используйте аппарат с неочищенным зольником во избежание деформации чугунной решетки, это аннулирует нашу гарантию.**
- Чтобы избежать конденсации воды на приборе, избегайте попадания влаги в трубу, а также воды в топку.
- Климатологические условия места могут влиять на функциональность оборудования и безопасность пользователей, в частности при потенциальном риске сильных морозов.

### **Возможные неисправности**

<b>Внешний признак</b>	<b>Решение</b>
Стекло быстро становится закопченным	<ul style="list-style-type: none"> <li>- Проверьте, не влажные ли дрова</li> <li>- Откройте передний воздухозабор</li> </ul>
Тяга слишком сильная	<ul style="list-style-type: none"> <li>- Закройте демпфер</li> <li>- Запросите поставщика</li> </ul>
Слабая тяга, дым идет в комнату	<ul style="list-style-type: none"> <li>- Проверьте дымоход (см. инструкцию)</li> <li>- Удалите все засоры и препятствия в вентиляции и дымоходе</li> <li>- Прочистите дымоход</li> <li>- Откройте демпфер</li> </ul>
Дрова плохо горят	<ul style="list-style-type: none"> <li>- Проверьте, не влажные ли дрова</li> <li>- Очистите зольник</li> <li>- Удалите все засоры и препятствия в вентиляции</li> <li>- Откройте демпфер</li> </ul>

## Технические характеристики топок



Модель	размеры (мм)										рабочие характеристики						
MODELS	L	Ø	F	s	P	P <sub>o</sub>	H <sub>1</sub>	H <sub>2</sub>	H <sub>3</sub>	kW	R	kg	Pa	°C	c	LL	
C-19		692	200	458	50	439	---	665	530	---	14,5	64,3	95	10-15	383	5,3	0,5
C-19 clapet		692	200	458	50	439	---	665	530	---	12	73	95	10-15	382	4,1	0,5
C-20		692	180	415	40	430	---	670	520	---	12	64,1	122	10-15	386	4,3	0,5
701		692	200	486	45	445	---	695	510	---	16	70	131	10-15	428	4,6	0,5
710		692	200	504	45	524	---	695	510	---	13,7	63	144	10-15	435	5,1	0,5
715 (3C, AP. LAT)		694	200	442	70	460	---	771	551	---	14	63	152	10-15	435	5,1	0,5
720 COSMOS 700)		692	200	508	45	502	---	695	519	---	12	63	124	10-15	435	5,1	0,5
725 726 727		693	200	486	45	448	---	870	520	---	12	58	138	10-15	356	4,9	0,5
801 (COMET 800)		796	200	549	45	481	---	959	572	---	17,5	61,5	196	10-15	383	6,5	0,65
810		796	200	549	45	574	---	959	562	---	17,5	61,5	210	10-15	383	6,5	0,65
820		796	200	541	45	478	---	959	582	---	17,5	61,5	195	10-15	383	6,5	0,65
830 835		796	200	549	60	500	---	974	586	---	17,5	61,5	187	10-15	383	6,5	0,65
840		796	200	549	60	686	---	974	575	---	17,5	61,5	214	10-15	383	6,5	0,65
705		804	200	486	45	508	271	695	510	1242	13,7	63	187	10-15	435	5,1	0,5
805		882	200	549	45	528	497	959	572	1297	17,5	61,5	272	10-15	383	6,5	0,65
825		882	200	541	45	520	353	959	582	1274	17,5	61,5	270	10-15	383	6,5	0,65

MODELS	L	Ø	Ø <sub>P</sub>	F	s	P	H	kW	R	kg	Pa	°C	c	LL
<b>ZEUS</b> 	580	150	120	390	40	394	490	10	82	100	10-15	240	3	0,5
<b>730</b> (SIRIUS ASTRO) 	692	200	120	507	66	526	553	12	76	157	10-15	384	4,2	0,5
<b>735</b> (3C, AP. LAT) (ORION) 	795	200	120	442	70	460	581	12	76	148	10-15	384	4,2	0,5
<b>740</b> (ATMOS) 	692	200	120	507	67	487	553	12	76	138	10-15	384	4,2	0,5
<b>750</b> 	690	200	120	510	72	463	549	12	76	140	10-15	384	4,2	0,5
<b>752</b> 	695	200	120	520	65	451	447	12	62,6	128	10-15	492	4,1	0,5
<b>753</b> (OMIX) 	695	200	120	520	65	451	447	12	62,6	128	10-15	492	4,1	0,5
<b>754</b> (1103) 	695	200	120	520	65	451	447	12	62,6	128	10-15	492	4,1	0,5
<b>755</b> 	690	200	120	442	72	465	549	12	76	146	10-15	384	4,2	0,5
<b>760</b> 	762	180	120	357	49	448	532	12	76	112	10-15	492	4,1	0,5
<b>850</b> 	795	200	120	460	62	527	581	12	71	199	10-15	316	4	0,65
<b>860</b> 	795	200	120	524	43	475	580	12	76	159	10-15	384	4,2	0,5

### Открытые стальные топки

Серия      Модель      размеры (мм)

рабочие характеристики

SERIES	MODELS	L	Ø	s	H <sub>1</sub>	H <sub>2</sub>	P <sub>1</sub>	P <sub>2</sub>	kW	R	kg	Pa	c	LL
<b>F</b> 	70	780	200	75	1149	584	567	78	11	39	112	10-15	6	0,65
	80	870	250	80	1245	644	629	78	19*	39*	133	10-15	8	0,65
	100	1080	300	80	1390	694	699	78	24*	39*	189	10-15	10	0,65
<b>E</b> 	70	780	200	75	1149	584	567	78	11	39	127	10-15	6	0,65
	80	870	250	80	1245	644	629	78	19*	39*	159	10-15	8	0,65
	100	1080	300	80	1390	694	699	78	24*	39*	204	10-15	10	0,65

<b>S</b>		70	780	200	75	1149	584	558	78	<b>11</b>	<b>39</b>	<b>100</b>	<b>10-15</b>	<b>6</b>	<b>0,65</b>
		80	870	250	80	1245	644	620	78	<b>19*</b>	<b>39*</b>	<b>121</b>	<b>10-15</b>	<b>8</b>	<b>0,65</b>
		100	1080	300	80	1390	694	690	78	<b>24*</b>	<b>39*</b>	<b>166</b>	<b>10-15</b>	<b>10</b>	<b>0,65</b>
<b>S-50100</b>			1080	250	80	1121	544	590	88	<b>21*</b>	<b>60*</b>	<b>153,5</b>	<b>10-15</b>	<b>10</b>	<b>0,65</b>
<b>PRACTIC-80 HORNO</b>			870	250	80	1208	1092	620	60	<b>19*</b>	<b>39*</b>	<b>121</b>	<b>10-15</b>	<b>8</b>	<b>0,65</b>

- (\*): Примерные данные  
 kW: Номинальная тепловая мощность  
 R: КПД (%)  
 kg: Вес прибора  
 Pa: Нормальное разрежение (тяга) в дымоходе  
 °C: средняя температура продуктов сгорания  
 c: загрузка дров в час, кг  
 LL(m): длина дров (м)

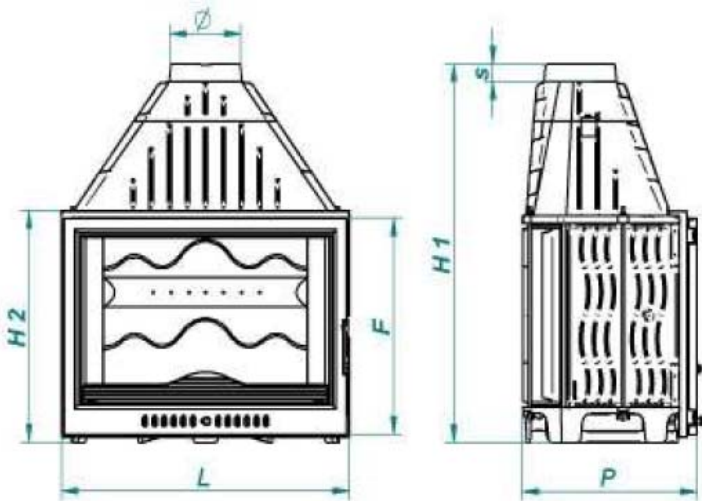

Топки из чугуна

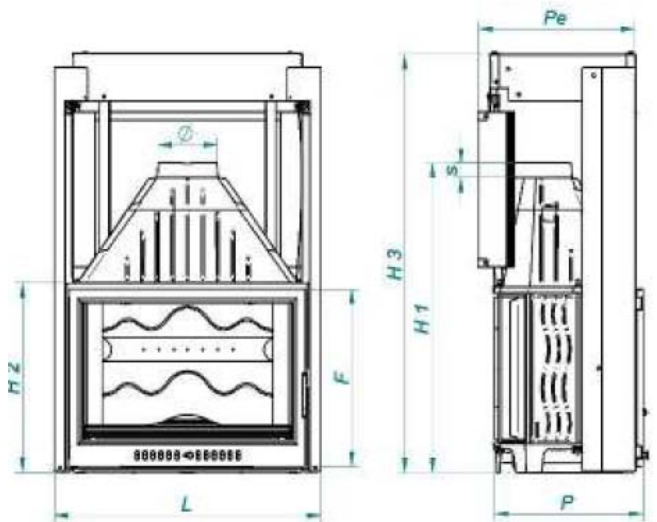

Топки из чугуна

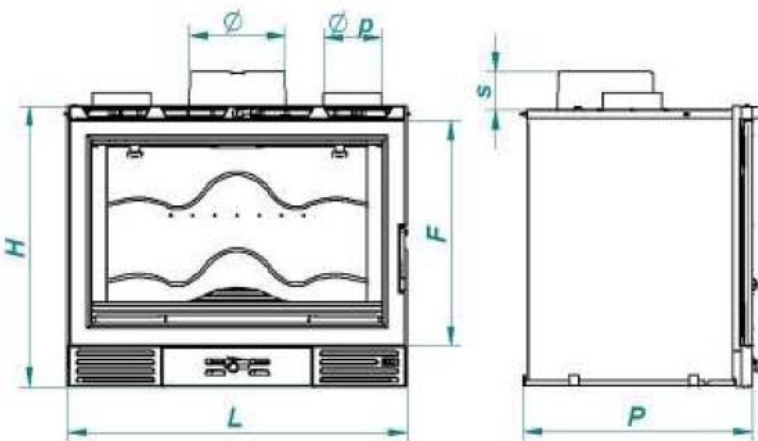

Вставки из чугуна

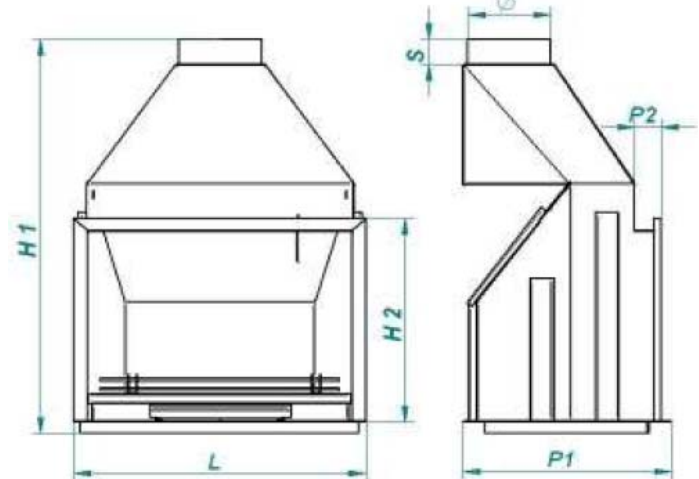

Открытые стальные топки



## ТОРГОВАЯ ГАРАНТИЯ

№. \_\_\_\_\_

**Настоящая Торговая Гарантия предоставляется без ограничения прав, установленных Законом 23/2003.**

**Для осуществления прав в соответствии с настоящей Торговой гарантией, покупатель должен предоставить заполненный в момент покупки и в месте покупки гарантийный сертификат, вместе с чеком, счетом или квитанцией на получение.**

**ПОКУПАТЕЛЬ:** \_\_\_\_\_

**ДАТА ПРОДАЖИ:** \_\_\_\_\_

**МОДЕЛЬ ТОПКИ ИЛИ КАМИНА: Печать или данные фирмы**

\_\_\_\_\_

**СЕРИЙНЫЙ НОМЕР:** \_\_\_\_\_

## **Общие условия настоящей торговой гарантии**

1°. Настоящая Торговая Гарантия предлагает бесплатный ремонт любой неполадки, связанной с производственным дефектом, в одном из авторизованных центров сервисного обслуживания, включая стоимость запчастей и работ. Фирма берет на себя обязательство замены деталей с дефектами, установленными техническим персоналом фирмы, а также не являющимися случаями исключения из данной гарантии. Если замена деталей представляет особые трудности и осуществленный ремонт не удовлетворительный, и не обеспечивает нормальное рабочее состояние и использование продукта, владелец гарантии имеет право на замену продукта на идентичный либо на возврат суммы, уплаченной при покупке продукта.

2°. Срок действия, начиная со дня покупки, составляет:

- Пять лет на все детали из чугуна, производимые фирмой.
- Два года на детали не из чугуна, такие как: фиттинг (гайки, болты и др.), пружины, печатные схемы, переключатели, и т.д.

3°. Гарантия не действует, если она не сопровождается соответствующим чеком/счетом на покупку, оформленным должным образом и заверенным печатью авторизованной фирмы-продавца.

4°. Настоящая Гарантия действительна только в случае использования продукта с соблюдением всех правил и рекомендаций, перечисленных в инструкциях по установке и использованию, поставляемых вместе с топкой или камином. Покупатель признает получение данных инструкций, а также берет на себя обязательство их выполнения.

5°. Исключения:

- Настоящая Гарантия не включает стекло топки, которое прошло ряд испытаний и проверок качества в процессе производства, в результате которых была установлена его прочность и устойчивость к температуре 750 градусов, температуре превышающей максимально достигаемую в топке. Таким образом, данная деталь полностью исключается из настоящей гарантии в случае её боя.

Также в данную гарантию не входят

- прокладки, как деталь, подвергающаяся износу, а также детали топки находящиеся в непосредственном контакте с горючим при его горении, например: декоративная панель, решетка, отражатель, дровник и т.д.
- На ущерб, нанесенный вследствие использования любого горючего отличного от дров, действие настоящей гарантии не распространяется.
- Настоящая гарантия не включает установку, пуск, бой, неправильную установку, перепады напряжения, удары молнии, а также действия неавторизованного персонала.

6°. Настоящая Торговая гарантия действительна на указанных условиях в течение указанного времени.

**FERLUX не несёт ответственности за случайный вред или ущерб, нанесенный лицам или предметам вследствие неправильного использования прибора. В любом случае владелец гарантии обладает всеми минимальными правами установленными законом.**